

Всероссийские соревнования (ката-группа) по дзюдо
среди мальчиков и девочек до 13 лет

ОТЧЕТ
о проведении соревнований

1	Наименование соревнований	Всероссийские соревнования (ката-группа) по дзюдо среди мальчиков и девочек до 13 лет	
2	Сроки и место проведения	20-24 мая 2021 г.Новороссийск	
	Количество федеральных округов	5	
3	Количество регионов	5	
4	Количество команд	12	
5	Количество участников	246	Мальчики 134 Девочки 112
6	Результаты соревнований	Результаты соревнований указаны в протоколах хода соревнований и итоговых протоколах. Протоколы хода соревнований и итоговые протоколы прилагаются. Результаты общего командного зачета прилагаются.	
7	Победителями и призерами в общем зачете стали	Среди команд девушек 1м ЦФО-2 2м ЮФО-1 3м ПФО-1	Среди команд юношей 1м ПФО-1 2м ЮФО-1 3м СК"Патриот" ЮФО
8	Система проведения соревнований	Соревнования проводились по трем дисциплинам: общей физической подготовке - в виде командной эстафеты ; командные соревнования по демонстрации техники дзюдо 4 КЮ; командные соревнования по дзюдо . Соревнования проводились согласно правилам ФДР для данной возрастной группы, система проведения - олимпийская с утешением от полуфинала. В соревнованиях по технической подготовке - круговая. Юноши и девушки соревновались отдельно. Общий результат определялся в командных соревнованиях у девушек, в командных соревнованиях у юношей, в командных соревнованиях у девушек и юношей в общем зачете.	
9	Оценка места проведения соревнований, оборудования и инвентаря.	Место проведения соревнований соответствует необходимым требованиям и нормам, принятым для проведения детских соревнований по дзюдо.	
10	Характеристика и оценка проведения соревнований	Соревнования проводились на трех татами размером 7х7м., с соблюдением зон безопасности и применением электронных табло АСПС. Взвешивание проводилось на электронных весах. Соревнования организованы удовлетворительно. Акт о приемке зала прилагается.	
11	Нарушения дисциплины	Случаев нарушения дисциплины не было.	
12	Медицинское обслуживание	Медицинское обслуживание организовано в соответствии с правилами соревнований по дзюдо. Отчет врача прилагается.	
13	Награждение	Участники команд, занявших призовые места в общем зачете у девушек и в общем зачете у юношей награждались дипломами и медалями. Команды победительницы - кубками. Участники команд, занявших призовые места в общем командном зачете среди девушек и юношей награждались дипломами. Участники команд, занявших призовые места во всех видах программы награждались дипломами.	
14	Общие выводы и предложения по итогам соревнований	Федерация дзюдо России, Федерация дзюдо и самбо г.Новороссийска, Федерация дзюдо Краснодарского края положительно решили все организационные вопросы.	
15	Оценка работы судейской коллегии	Судейская коллегия справилась с возложенными на нее обязанностями в полном объеме. Список судей прилагается.	
16	Состав судейской коллегии	22 всего 1 МК 11 ВК 7 1к 3 2к	Мужчин-19 Женщин-3

Гл. судья
Гл. секретарь



А.С.Мохирев, г. Тюмень, ВК
О.В.Куракин, г. Самара, ВК

**Всероссийские соревнования (ката-группа) по дзюдо
среди мальчиков и девочек до 13 лет**

ОТЧЕТ

руководителя медицинской службы соревнований

- 1 Вид спорта: дзюдо
- 2 Наименование соревнований: Всероссийские соревнования (ката-группа) по дзюдо
среди мальчиков и девочек до 13 лет
- 3 Количество дней: 4
- 4 Место проведения: 20-24 мая 2021 г. Новороссийск
- 5 Фамилия И. О., категория главного судьи: А.С. Мохирев, г. Тюмень, ВК
- 6 Метеорологические и санитарно - гигиенические условия проведения соревнований:
соответствуют санитарно-гигиеническим нормам и правилам.
- 7 Количество участников: 246 Мальчики 134 Девочки 112
- 8 Результаты проверки медицинской документации: существенных замечаний не было,
все участники допущены к участию в соревнованиях.
- 9 Краткая характеристика мест соревнования, размещение и питания участников:
акт приемки места соревнований к отчету прилагается, место проведения соревнований, места
проживания и питания участников соответствуют санитарным нормам и правилам.
- 10 Организация мед. службы на местах проведения соревнований и размещения участников (наличие
мед. пунктов, транспортных средств):
соревнования обслуживала бригада медиков и дежурила бригада скорой медицинской помощи
- 11 Заболевания и травматизм (причины, характер, оказанная помощь):
царапин, ушибов, синяков

- 12 Количество участников, снятых с соревнований (персонально), и причины:

- 13 Недостатки в проведении соревнований: не выявлено.
- 14 Внесенные врачом предложения, выполнение их судейской коллегией, представителями команд:
предложений не было.
- 15 Фамилия И.О., специальность, место работы мед. персонала, обслуживающего соревнования:
Первая частная скорая помощь

Подпись врача соревнований:



(Н.В.Сысоева)

Дата: 23 мая 2021 г.

**Всероссийские соревнования (ката-группа) по дзюдо
среди мальчиков и девочек до 13 лет**

20-24 мая 2021 г.

город Новороссийск

АКТ

приема места проведения спортивного мероприятия

Комиссия в составе главного судьи соревнований А.С.Мохирев (Тюмень, ВК), врача соревнований Н.В.Сысоева (г. Новороссийск), директора СК "Патриот" А.В.Реснявский . (г. Новороссийск) составила настоящий акт о нижеследующем:

20 мая 2021 г. было обследовано спортсооружение по адресу:
г. Новороссийск , пр-т Дзержинского д 245 , СК "Патриот " где с 20 по 24 мая 2021 года будут проводится

Всероссийские соревнования (ката-группа) по дзюдо среди мальчиков и девочек до 13 лет

Акт технического обследования эксплуатационной надежности и устойчивости строительных конструкций, обеспечивающих необходимую степень безопасности зрителей и участников во время заполнения и эвакуации, имеется.

Спортсооружение полностью соответствует технике противопожарной безопасности и действующим правилам проведения соревнований по дзюдо (ката -

В наличии имеются все необходимые помещения (душевые комнаты, раздевалки и административные комнаты), оборудование и инвентарь.

Комиссия приняла решение, что СК "Патриот " расположенный г. Новороссийск , пр-т Дзержинского д 245 готов к проведению спортивного мероприятия

Всероссийские соревнования (ката-группа) по дзюдо среди мальчиков и девочек до 13 лет

Члены комиссии:

Главный судья:  А.С.Мохирев

Врач соревнований:  Н.В.Сысоева

Директор спортивного
комплекса СК "Патриот"  А.В.Реснявский



Список судей

Всероссийские соревнования по дзюдо(КАТА-группа) среди мал и дев до 13 лет 20.05.2021 - 24.05.2021

г.Новороссийск

	Должность	Ф.И.О.	Катег	ФО	Команда
1	Главный судья	Мохирев Александр Сергеевич	ВК	УФО	Тюме
2	Главный секретарь	Куракин Олег Владимирович	ВК	ПФО	Сама
3	Зам.гл.судьи	Крутник Владимир Михайлович	ВК	СЗФО	Каре
4	Зам.гл.судьи	Пинчук Николай Михайлович	ВК	ПФО	Башк
5	Зам.гл.судьи	Щетинский Сергей Александрович	2к	ЦФО	Моск
6	Зам.гл.секретаря	Мирошников Дмитрий Александрович	1к	ЮФО	КрасД
7	Судейская комиссия	Востриков Владимир Степанович	ВК	УФО	Тюме
8	Судейская комиссия	Дмитриев Роман Михайлович	МК	МОС	МОС
9	Судейская комиссия	Ильин Артем Владимирович	ВК	СПБ	СПБ
10	Судейская комиссия	Копылов Эдуард Владимирович	1к	ПФО	Пенз
11	Судейская комиссия	Юнг Дмитрий Александрович	2к	МОС	МОС
12	Рефери	Бареев Артур Алиевич	1к	ЮФО	КрасД
13	Рефери	Белов Георгий Дмитриевич	1к	СПБ	СПБ
14	Рефери	Григоренко Евгений Владимирович	1к	ЮФО	КрасД
15	Рефери	Ермолаев Сергей Алексеевич	2к	ЮФО	КрасД
16	Рефери	Кузьмин Дмитрий Викторович	1к	ЦФО	Туль
17	Рефери	Ларина Наталья Сергеевна	ВК	ЦФО	Липе
18	Рефери	Лопатин Андрей Владимирович	ВК	ЮФО	КрасД
19	Рефери	Сотников Даниил Владимирович	ВК	ЮФО	КрасД
20	Рефери	Федосеев Андрей Юрьевич	1к	ЮФО	КрасД
21	Рефери	Шульга Галина Валерьевна	ВК	ЦФО	Калу
22	Рефери	Ярмолук Наталья Сергеевна	ВК	СЗФО	Кали

Всего: 22



Главный судья
Главный секретарь

Мохирев А.С. судья ВК
Куракин О.В. судья ВК

Всероссийские соревнования (ката-группа) по дзюдо среди мальчиков и девочек до 13 лет

20-24 мая 2021 г.

город Новороссийск

Общий зачет девочки

№	Округ	Команда	ОФП	ТП	Борьба	Сумма	Место
-2	Центральный федеральный округ	ЦФО-2	9	10	9	28	1
-1	Южный федеральный округ	ЮФО-1	11	9	8	28	2
0	Приволжский федеральный округ	ПФО-1	8	2,5	11	21,5	3
1	Южный федеральный округ	СК"Патриот"	4,5	11	4,5	20	4
2	Центральный федеральный округ	ЦФО-1	10	2,5	6,5	19	5
3	Центральный федеральный округ	ЦФО-3	6,5	1	10	17,5	6
4	Уральский федеральный округ	Урал-Западная Сибирь-1	2	8	6,5	16,5	7
5	Северо-Западный федеральный округ	СЗФО-1	6,5	5	4,5	16	8
6	Приволжский федеральный округ	ПФО-3	2	7	2	11	9
7	Южный федеральный округ	ЮФО-2	4,5	4	2	10,5	10
8	Приволжский федеральный округ	ПФО-2	2	6	2	10	11

Общий зачет мальчики

№	Округ	Команда	ОФП	ТП	Борьба	Сумма	Место
1	Приволжский федеральный округ	ПФО-1	12	6	9	27	1
4	Южный федеральный округ	ЮФО-1	10	5	11	26	2
7	Южный федеральный округ	СК"Патриот"	5,5	12	7,5	25	3
3	Центральный федеральный округ	ЦФО-2	9	2	12	23	4
2	Центральный федеральный округ	ЦФО-1	11	1	7,5	19,5	5
9	Южный федеральный округ	ЮФО-2	4	10	5,5	19,5	6
10	Уральский федеральный округ	Урал-Западная Сибирь-2	2	11	5,5	18,5	7
6	Северо-Западный федеральный округ	СЗФО-1	7,5	9	1,5	18	8
8	Уральский федеральный округ	Урал-Западная Сибирь-1	5,5	7	3,5	16	9
12	Центральный федеральный округ	ЦФО-3	2	3,5	10	15,5	10
5	Приволжский федеральный округ	ПФО-2	7,5	3,5	3,5	14,5	11
11	Приволжский федеральный округ	ПФО-3	2	8	1,5	11,5	12

Гл. судья
Гл. секретарь



А.С.Мохирев, г. Тюмень, ВК
О.В.Куракин, г. Самара, ВК



Всероссийские соревнования по дзюдо(КАТА-группа)
среди мальчиков и девочек до 13 лет
20.05.2021 - 24.05.2021

№	Ф.И.О.	ФО	Регион	Место
Девочки (до 13) - ОФП				
1	ЮФО-1 дев	ЮФО	ЮФО	1
2	ЦФО-1 дев	ЦФО	ЦФО	2
3	ЦФО-2 дев	ЦФО	ЦФО	3
4	ПФО-1 дев	ПФО	ПФО	4
5	СЗФО-1 дев	СЗФО	СЗФО	5-6
6	ЦФО-3 дев	ЦФО	ЦФО	5-6
7	ЮФО-2 дев	ЮФО	ЮФО	7-8
8	СК"Патриот" дев	ЮФО	КрасД	7-8
9	УРАЛ-ЗАПАДНАЯ СИБИРЬ-1	УФО	УФО	9-11
10	ПФО-2 дев	ПФО	ПФО	9-11
11	ПФО-3 дев	ПФО	ПФО	9-11



Главный судья
Главный секретарь

Мохирев А.С. судья ВК
Куракин О.В. судья ВК



Всероссийские соревнования по дзюдо(КАТА-группа)
среди мальчиков и девочек до 13 лет
20.05.2021 - 24.05.2021 г.Новороссийск

№	Ф.И.О.	ФО	Регион	Место
Мальчики (до 13) - ОФП				
1	ПФО-1 мал	ПФО	ПФО	1
2	ЦФО-1 мал	ЦФО	ЦФО	2
3	ЮФО-1 мал	ЮФО	ЮФО	3
4	ЦФО-2 мал	ЦФО	ЦФО	4
5	ПФО-2 мал	ПФО	ПФО	5-6
6	СЗФО-1 мал	СЗФО	СЗФО	5-6
7	УРАЛ-ЗАПАДНАЯ СИБИРЬ-1	УФО	УФО	7-8
8	СК"Патриот" мал	ЮФО	КрасД	7-8
9	ЮФО-2 мал	ЮФО	ЮФО	9
10	УРАЛ-ЗАПАДНАЯ СИБИРЬ-2	УФО	УФО	10-12
11	ПФО-3 мал	ПФО	ПФО	10-12
12	ЦФО-3 мал	ЦФО	ЦФО	10-12



Главный судья
Главный секретарь

Мохирев А.С. судья ВК
Куракин О.В. судья ВК

Всероссийские соревнования по дзюдо(КАТА-группа) среди мал и дев до 13 лет

20.05.2021 - 24.05.2021 г.Новороссийск

Мал ОФП кг
12 уч.

Группа А1

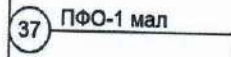
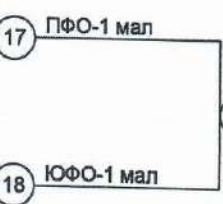
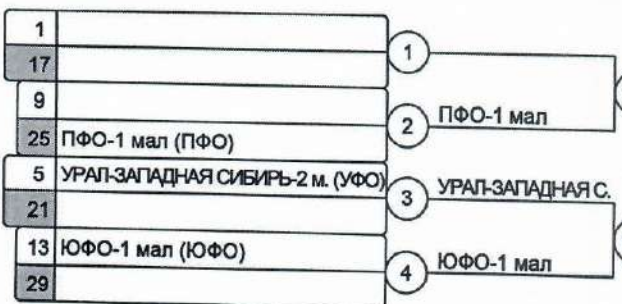

Группа А2

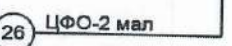
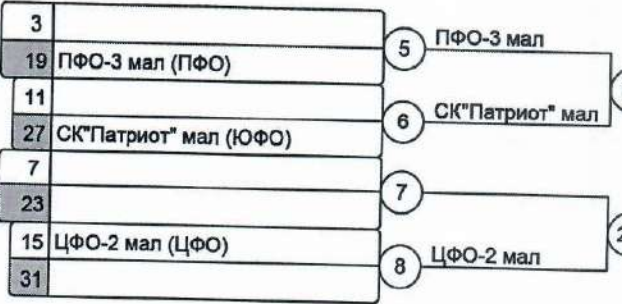

Группа В1

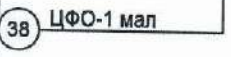
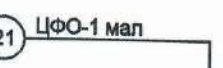

Группа В2

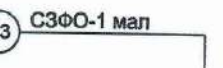
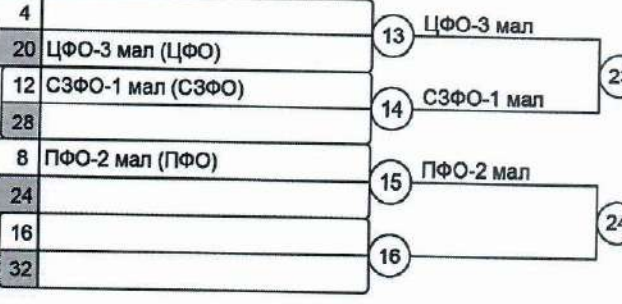

- Результаты**

 1. ПФО-1 мал (ПФО)
 2. ЦФО-1 мал (ЦФО)
 3. ЮФО-1 мал (ЮФО)
 4. ЦФО-2 мал (ЦФО)
 5. ПФО-2 мал (ПФО)
 5. СЗФО-1 мал (СЗФО)
 7. СК"Патриот" мал (ЮФО)
 7. УРАЛ-ЗАПАДНАЯ С. (УФО)

Утешение

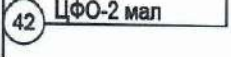
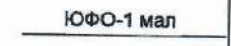
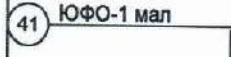
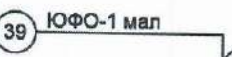
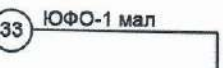
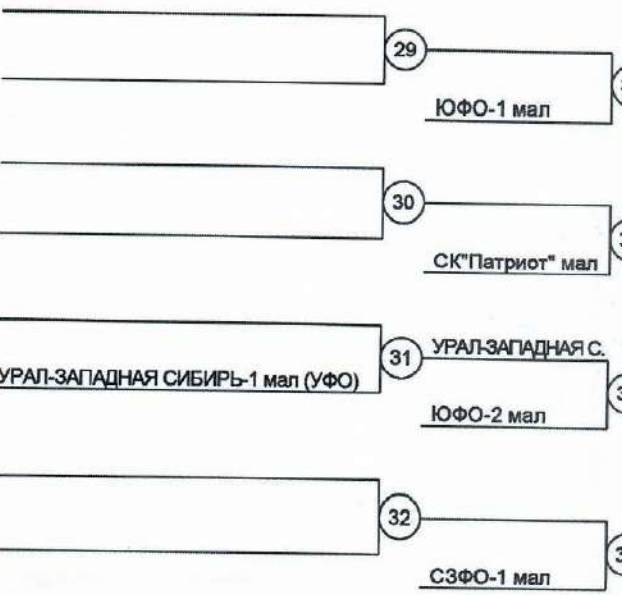

**ВСЕРОССИЙСКИЕ СОРЕВНОВАНИЯ ПО ДЗЮДО (КАТА-ГРУППА) СРЕДИ
МАЛЬЧИКОВ И ДЕВОЧЕК ДО 13 ЛЕТ**

Демонстрация техники дзюдо 4 кю (девушки)

Предварительные встречи

Жребий	Округ	Команда	Total	Место
3	ЮФО	СК"Патриот"	139	1
5	ЦФО	ЦФО-2	127	2
1	ЦФО	ЮФО-1	123	3
11	УФО	Урал-Западная Сибирь-1	122	4
4	ПФО	ПФО-3	121	5
2	ПФО	ПФО-2	118	6
7	ЮФО	СЗФО-1	115	7
10	ПФО	ЮФО-2	112	8
8	ПФО	ЦФО-1	107	9-10
6	УФО	ПФО-1	107	9-10
9	ЦФО	ЦФО-3	100	11

Гл. судья:
Гл. секретарь:



А.С.Мохирев , г.Тюмень, ВК
О.В.Куракин , г.Самара, ВК

**ВСЕРОССИЙСКИЕ СОРЕВНОВАНИЯ ПО ДЗЮДО (КАТА-ГРУППА) СРЕДИ
МАЛЬЧИКОВ И ДЕВОЧЕК ДО 13 ЛЕТ**

Демонстрация техники дзюдо 4 кю (мальчики)

Предварительные встречи

Жребий	Округ	Команда	Total	Место
			143	1
7	ЮФО	СК"Патриот"	132	2
11	УФО	Урал-Западная Сибирь-2	128	3
3	ЮФО	ЮФО-2	128	4
2	СЗФО	СЗФО-1	127	5
8	ПФО	ПФО-3	125	6
6	УФО	Урал-Западная Сибирь-1	124	7
4	ПФО	ПФО-1	121	8
12	ЮФО	ЮФО-1	120	9-10
1	ЦФО	ЦФО-3	120	9-10
10	ПФО	ПФО-2	116	11
5	ЦФО	ЦФО-2	113	12
9	ЦФО	ЦФО-1		

Гл. судья:
Гл. секретарь:



А.С.Мохирев , г.Тюмень, ВК
О.В.Куракин , г.Самара, ВК



Протокол соревнований
олимпийское дзюдо

Всероссийские соревнования по дзюдо(КАТА-группа) среди
мал и дев до 13 лет

20.05.2021 - 24.05.2021

№	Ф.И.О.	ФО	Команда	Место
Мальчики (до 13) - кот				
1	ЦФО-2 мал	ЦФО	ЦФО	1
2	ЮФО-1 мал	ЮФО	ЮФО	2
3	ЦФО-3 мал	ЦФО	ЦФО	3
4	ПФО-1 мал	ПФО	ПФО	4
5	ЦФО-1 мал	ЦФО	ЦФО	5-6
6	СК"Патриот" мал	ЮФО	КрасД	5-6
7	ЮФО-2 мал	ЮФО	ЮФО	7-8
8	УРАЛ-ЗАПАДНАЯ СИБИРЬ-2 мал	УФО	УФО	7-8
9	ПФО-2 мал	ПФО	ПФО	9-10
10	УРАЛ-ЗАПАДНАЯ СИБИРЬ-1 мал	УФО	УФО	9-10
11	ПФО-3 мал	ПФО	ПФО	11-12
12	СЗФО-1 мал	СЗФО	СЗФО	11-12



Главный судья
Главный секретарь

Мохирев А.С. судья ВК
Куракин О.В. судья ВК

Всероссийские соревнования по дзюдо(КАТА-группа) среди мал и дев до 13 лет

20.05.2021 - 24.05.2021 г.Новороссийск

Мал ком кг
12 уч.

Группа А1



Группа А2

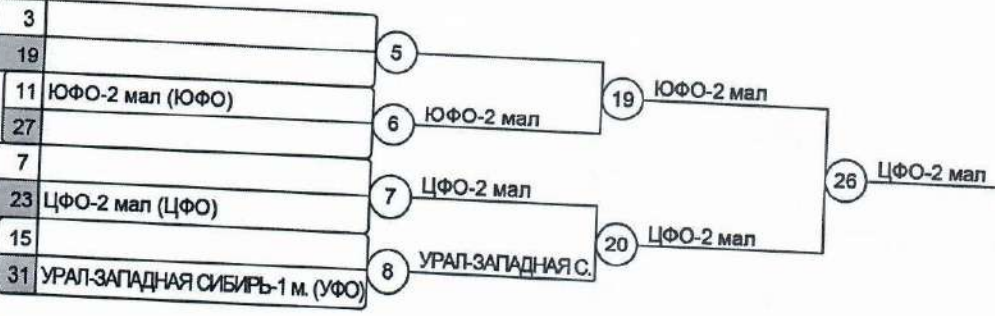

Группа В1

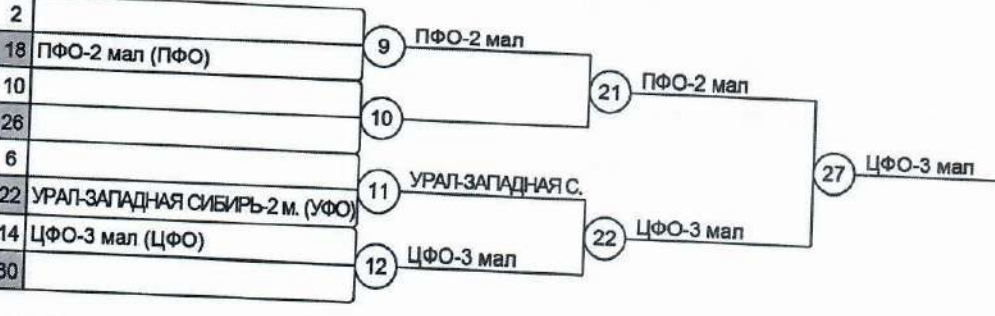

Группа В2

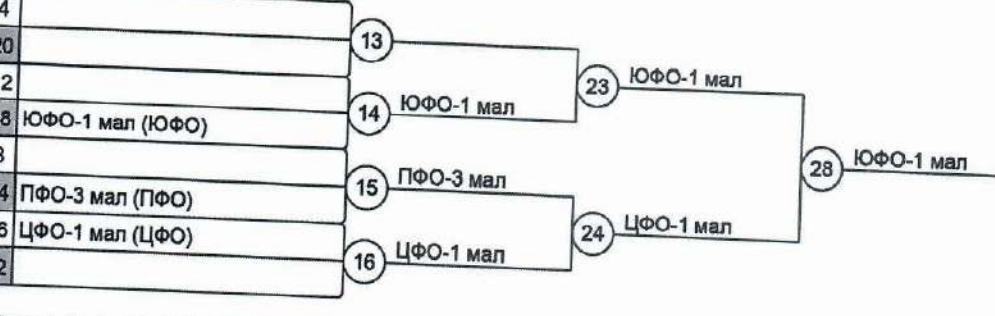

ЦФО-2 мал — 43

38 ЮФО-1 мал

- Результаты**

 1. ЦФО-2 мал (ЦФО)
 2. ЮФО-1 мал (ЮФО)
 3. ЦФО-3 мал (ЦФО)
 4. ПФО-1 мал (ПФО)
 5. ЦФО-1 мал (ЦФО)
 5. СК"Патриот" мал (ЮФО)
 7. ЮФО-2 мал (ЮФО)
 7. УРАЛ-ЗАПАДНАЯ С. (УФО)

Утешение

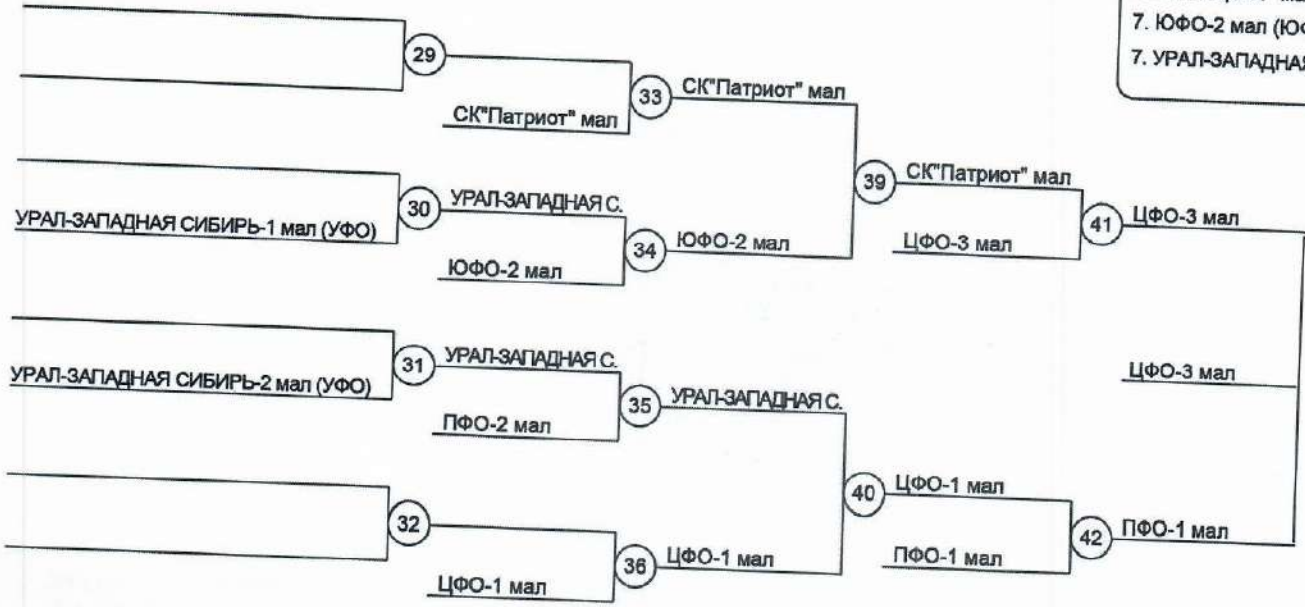



Протокол соревнований
олимпийское дзюдо
Всероссийские соревнования по дзюдо(КАТА-группа) среди
мал и дев до 13 лет

20.05.2021 - 24.05.2021 г.Новороссийск

№	Ф.И.О.	ФО	Команда	Место
Девочки (до 13) - кот				
1	ПФО-1 дев	ПФО	ПФО	1
2	ЦФО-3 дев	ЦФО	ЦФО	2
3	ЦФО-2 дев	ЦФО	ЦФО	3
4	ЮФО-1 дев	ЮФО	ЮФО	4
5	УРАЛ-ЗАПАДНАЯ СИБИРЬ-1 дев	УФО	УФО	5-6
6	ЦФО-1 дев	ЦФО	ЦФО	5-6
7	СК"Патриот" дев	ЮФО	КрасД	7-8
8	СЗФО-1 дев	СЗФО	СЗФО	7-8
9	ЮФО-2 дев	ЮФО	ЮФО	9-11
10	ПФО-3 дев	ПФО	ПФО	9-11
11	ПФО-2 дев	ПФО	ПФО	9-11



Главный судья
Главный секретарь

Мохирев А.С. судья ВК
Куракин О.В. судья ВК

Всероссийские соревнования по дзюдо(КАТА-группа) среди мал и дев до 13 лет
 20.05.2021 - 24.05.2021 г.Новороссийск

Дев ком кг
11 уч.

Группа А1

1	
17	ЮФО-2 дев (ЮФО)
9	
25	СЗФО-1 дев (СЗФО)
5	
21	
13	
29	ЦФО-1 дев (ЦФО)

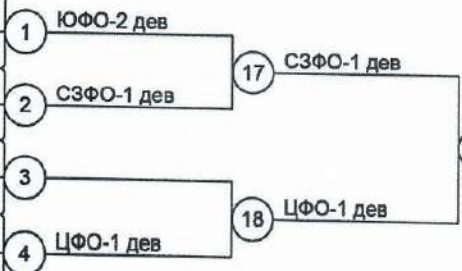

Группа А2

3	
19	УРАЛ-ЗАПАДНАЯ СИБИРЬ-1 д. (УФО)
11	
27	ПФО-2 дев (ПФО)
7	ЦФО-3 дев (ЦФО)
23	
15	
31	



Группа В1

2	
18	
10	
26	ЦФО-2 дев (ЦФО)
6	ПФО-3 дев (ПФО)
22	
14	
30	ЮФО-1 дев (ЮФО)

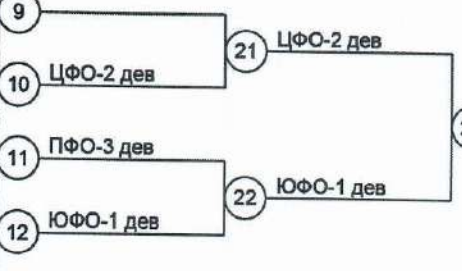

Группа В2

4	ПФО-1 дев (ПФО)
20	
12	
28	
8	
24	СК"Патриот" дев (ЮФО)
16	
32	



ПФО-1 дев 43

Результаты

1. ПФО-1 дев (ПФО)
2. ЦФО-3 дев (ЦФО)
3. ЦФО-2 дев (ЦФО)
4. ЮФО-1 дев (ЮФО)
5. ЦФО-1 дев (ЦФО)
5. УРАЛ-ЗАПАДНАЯ С. (УФО)
7. СЗФО-1 дев (СЗФО)
7. СК"Патриот" дев (ЮФО)

Утешение

29	
30	
31	
32	

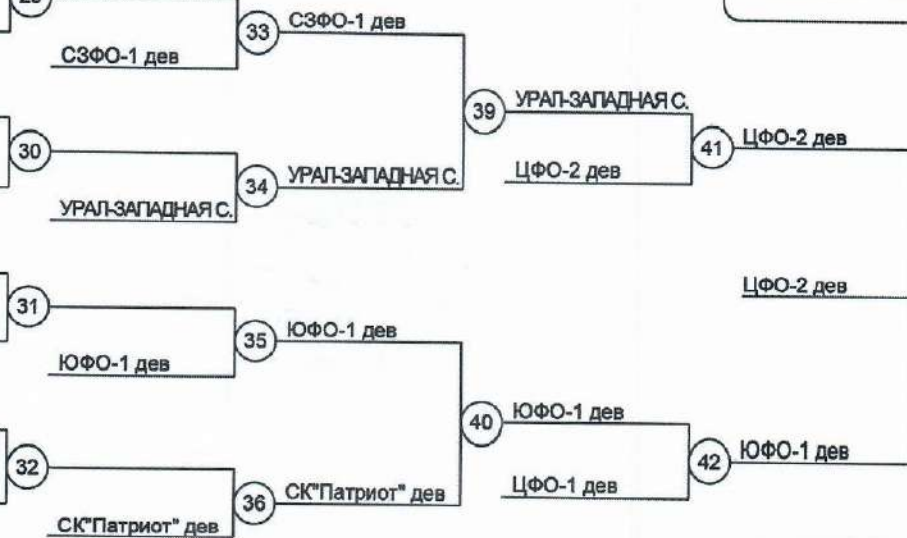



Состав команды

Всероссийские соревнования по дзюдо(КАТА-группа) среди мал и дев до 13 лет

20.05.2021 - 24.05.2021

г.Новороссийск

Спортсмен	ФО	Команда	Вес	г.р.	Разряд	Ведом-ство	Тренер
УРА-ЗАПАДНАЯ СИБИРЬ-2							
1. Собянин Артём	УФО	УРА-ЗАПАДНАЯ СИБИРЬ-2 мал	34	2009	3-й ю нет		МАЛЮКОВ ДВ ПЕСТИЧ ВН
2. Кузьмин Алексей	УФО	УРА-ЗАПАДНАЯ СИБИРЬ-2 мал	38	2009	2-й ю нет		МАЛЮКОВ ДВ ПЕСТИЧ ВН
3. Глухин Иван	УФО	УРА-ЗАПАДНАЯ СИБИРЬ-2 мал	42	2010	1-й ю нет		МАЛЮКОВ ДВ ПЕСТИЧ ВН
4. Усов Иван	УФО	УРА-ЗАПАДНАЯ СИБИРЬ-2 мал	46	2009	1-й ю нет		МАЛЮКОВ ДВ ПЕСТИЧ ВН
5. Агафонов Анатолий	УФО	УРА-ЗАПАДНАЯ СИБИРЬ-2 мал	50	2009	2-й ю нет		МАЛЮКОВ ДВ ПЕСТИЧ ВН
6. Деримов Виктор	УФО	УРА-ЗАПАДНАЯ СИБИРЬ-2 мал	55	2009	3-й ю нет		МАЛЮКОВ ДВ ПЕСТИЧ ВН
7. Прусс Андрей	УФО	УРА-ЗАПАДНАЯ СИБИРЬ-2 мал	60	2009	1-й ю нет		МАЛЮКОВ ДВ ПЕСТИЧ ВН
8. Горбушин Матвей	УФО	УРА-ЗАПАДНАЯ СИБИРЬ-2 мал	66	2009	1-й ю нет		МАЛЮКОВ ДВ ПЕСТИЧ ВН
9. Акаев Халимбек	УФО	УРА-ЗАПАДНАЯ СИБИРЬ-2 мал	73	2010	2-й ю нет		МАЛЮКОВ ДВ ПЕСТИЧ ВН
10. Балобанов Иван	УФО	УРА-ЗАПАДНАЯ СИБИРЬ-2 мал	73+	2009	1-й ю нет		МАЛЮКОВ ДВ ПЕСТИЧ ВН

Всего: 10



Подписи официальных лиц



Состав команды

Всероссийские соревнования по дзюдо(КАТА-группа) среди мал и дев до 13 лет

20.05.2021 - 24.05.2021

г.Новороссийск

Спортсмен	ФО	Команда	Вес	г.р.	Разряд	Ведом-ство	Тренер
УРАЛ-ЗАПАДНАЯ СИБИРЬ -							
1. Жаглин Александр	УФО	УРАЛ-ЗАПАДНАЯ СИБИРЬ -1 мал	34	2009	1-й ю нет		МАЛЮКОВ ДВ ПЕСТИЧ ВН
2. Сухоруков Лев	УФО	УРАЛ-ЗАПАДНАЯ СИБИРЬ -1 мал	38	2010	3-й ю нет		МАЛЮКОВ ДВ ПЕСТИЧ ВН
3. Бельков Спартак	УФО	УРАЛ-ЗАПАДНАЯ СИБИРЬ -1 мал	42	2010	3-й ю нет		МАЛЮКОВ ДВ ПЕСТИЧ ВН
4. Клементьев Святослав	УФО	УРАЛ-ЗАПАДНАЯ СИБИРЬ -1 мал	46	2009	1-й ю нет		МАЛЮКОВ ДВ ПЕСТИЧ ВН
5. Артеменко Алексей	УФО	УРАЛ-ЗАПАДНАЯ СИБИРЬ -1 мал	50	2009	2-й ю нет		МАЛЮКОВ ДВ ПЕСТИЧ ВН
6. Корабейник Максим	УФО	УРАЛ-ЗАПАДНАЯ СИБИРЬ -1 мал	55	2009	2-й ю нет		МАЛЮКОВ ДВ ПЕСТИЧ ВН
7. Гизатуллин Рамиль	УФО	УРАЛ-ЗАПАДНАЯ СИБИРЬ -1 мал	60	2009	3-й ю нет		МАЛЮКОВ ДВ ПЕСТИЧ ВН
8. Чекаров Константин	УФО	УРАЛ-ЗАПАДНАЯ СИБИРЬ -1 мал	66	2009	3-й ю нет		МАЛЮКОВ ДВ ПЕСТИЧ ВН
9. Абакумов Сергей	УФО	УРАЛ-ЗАПАДНАЯ СИБИРЬ -1 мал	73	2009	2-й ю нет		МАЛЮКОВ ДВ ПЕСТИЧ ВН
10. Кусыгин Матвей	УФО	УРАЛ-ЗАПАДНАЯ СИБИРЬ -1 мал	73+	2009	3-й ю нет		МАЛЮКОВ ДВ ПЕСТИЧ ВН

Всего: 10



Подписи официальных лиц



Состав команды

Всероссийские соревнования по дзюдо(КАТА-группа) среди мал и дев до 13 лет

20.05.2021 - 24.05.2021

г.Новороссийск

Спортсмен	ФО	Команда	Вес	г.р.	Разряд	Ведом-ство	Тренер
СЗФО-1 мал							
1. Балин Лев	СЗФО	СЗФО-1 мал	34	2010	2-й ю нет		СТОЯНОВ ГД
2. Степанов Матвей	СЗФО	СЗФО-1 мал	38	2009	3-й ю нет		ТИМОФЕЕВ АГ
3. Рендаков Никита	СЗФО	СЗФО-1 мал	42	2009	3-й ю нет		ТИМОФЕЕВ АГ
4. Мельник Егор	СЗФО	СЗФО-1 мал	46	2009	3-й ю нет		ТИМОФЕЕВ АГ
5. Вишневский Дамир	СЗФО	СЗФО-1 мал	50	2009	1-й ю нет		ЯРМОЛЮК ВС ЯРМОЛЮК НС
6. Бабенков Алексей	СЗФО	СЗФО-1 мал	55	2009	1-й ю нет		ЯРМОЛЮК ВС ЯРМОЛЮК НС
7. Филиппов Георгий	СЗФО	СЗФО-1 мал	60	2010	3-й ю нет		ТИМОФЕЕВ АГ
8. Ириминку Аскольд	СЗФО	СЗФО-1 мал	66	2009	2-й ю нет		
9. Буторин Егор	СЗФО	СЗФО-1 мал	73	2009	2-й ю нет		БУТОРИН ВИ
10. Крылов Максим	СЗФО	СЗФО-1 мал	73+	2009	2-й ю нет		ЗАБОДАЕВА СП

Всего: 10

Подписи официальных лиц



Состав команды

Всероссийские соревнования по дзюдо(КАТА-группа) среди мал и дев до 13 лет

20.05.2021 - 24.05.2021

г.Новороссийск

Спортсмен	ФО	Команда	Вес	г.р.	Разряд	Ведом-ство	Тренер
ЦФО-3 мал							
1. Неверов Артур	ЦФО	ЦФО-3 мал	34	2010	3-й ю нет		КРАМАРОВСКИЙ АЮ
2. Сурайкин Ярослав	ЦФО	ЦФО-3 мал	34	2010	2-й ю нет		ГАДЖИМУРАДОВ ГМ
3. Симунин Илья	ЦФО	ЦФО-3 мал	38	2009	2-й ю нет		ФЕДОСОВ АС
4. Смирнов Артем	ЦФО	ЦФО-3 мал	38	2009	1-й ю нет		АНДРЕЕВА АИ
5. Хайретдинов Илья	ЦФО	ЦФО-3 мал	42	2009	3-й ю нет		ХАЙРЕТДИНОВ АУ
6. Комаров Сергей	ЦФО	ЦФО-3 мал	46	2009	1-й ю нет		МАТЕЙЧУК ИН ПЕЧЕНИН ДЮ
7. Корнев Анатолий	ЦФО	ЦФО-3 мал	46	2010	1-й ю нет		ЛУПОНОСОВ ВН
8. Бурсаков Николай	ЦФО	ЦФО-3 мал	50	2009	2-й ю нет		КАРИЕВ ИК ПРОНИН МВ
9. Леонтьев Алексей	ЦФО	ЦФО-3 мал	55	2009	3-й ю нет		СЕМИН НА
10. Куцарский Илья	ЦФО	ЦФО-3 мал	60	2009	2-й ю нет		
11. Кондаков Никита	ЦФО	ЦФО-3 мал	66	2010	3-й ю нет		
12. Османов Ник	ЦФО	ЦФО-3 мал	66	2009	1-й ю нет		ЛЕНТОЧНИКОВ СЮ
13. Баранов Матвей	ЦФО	ЦФО-3 мал	73	2009	3-й ю нет		
14. Ребров Кирилл	ЦФО	ЦФО-3 мал	73	2009	2-й ю нет		АНОХИН ВН
15. Гуров Назар	ЦФО	ЦФО-3 мал	73+	2009	3-й ю нет		ДЕМИН РЮ

Всего: 15



Подписи официальных лиц



Состав команды

Всероссийские соревнования по дзюдо(КАТА-группа) среди мал и дев до 13 лет

20.05.2021 - 24.05.2021

г.Новороссийск

Спортсмен	ФО	Команда	Вес	г.р.	Разряд	Ведом-ство	Тренер
ЦФО-2 мал							
1. Ганиев Курбан	ЦФО	ЦФО-2 мал	34	2010	2-й ю нет		ПРОНИН МВ КАРИЕВ ИК
2. Болдырев Тимофей	ЦФО	ЦФО-2 мал	38	2009	1-й ю нет		ОН ИА
3. Шаманин Артём	ЦФО	ЦФО-2 мал	42	2009	1-й ю нет		ЗАСАЛИН РА НЕХОРОШКОВ МВ
4. Морозов Артем	ЦФО	ЦФО-2 мал	46	2009	1-й ю нет		КУДРЯШОВ АС
5. Канифатов Артём	ЦФО	ЦФО-2 мал	50	2009	1-й ю нет		НЕХОРОШКОВ МВ ЗАСАЛИН РА
6. Туманов Андрей	ЦФО	ЦФО-2 мал	55	2009	2-й ю нет		ПРОНИН ВИ КАРИЕВ ИК
7. Чабан Богдан	ЦФО	ЦФО-2 мал	60	2009	1-й ю нет		
8. Турманидзе Зурабий	ЦФО	ЦФО-2 мал	66	2009	2-й ю нет		ЛИПАТКИН МБ
9. Адамов Алексей	ЦФО	ЦФО-2 мал	73	2009	3-й ю нет		ПЕТРОСЯН АО
10. Холостых Егор	ЦФО	ЦФО-2 мал	73+	2009	3-й ю нет		
Всего: 10							

Подписи официальных лиц



Состав команды
Всероссийские соревнования по дзюдо(КАТА-группа) среди
мал и дев до 13 лет

20.05.2021 - 24.05.2021

г.Новороссийск

Спортсмен	ФО	Команда	Вес	г.р.	Разряд	Ведом-ство	Тренер
ЦФО-1 мал							
1. Курлович Савва	ЦФО	ЦФО-1 мал	34	2009	1-й ю нет		ЗАСАЛИН РА
2. Функнер Михаил	ЦФО	ЦФО-1 мал	38	2009	2-й ю нет		ФУНКНЕР СВ
3. Баландин Даниил	ЦФО	ЦФО-1 мал	42	2009	3-й ю нет		НАСИРОВ НМ
4. Мартыненко Кирилл	ЦФО	ЦФО-1 мал	42	2009	2-й ю нет		АНДРЕЕВА АИ
5. Ластовский Петр	ЦФО	ЦФО-1 мал	46	2009	1-й ю нет		НОВИКОВ ИИ
6. Махотин Иван	ЦФО	ЦФО-1 мал	46	2009	1-й ю нет		
7. Карян Марат	ЦФО	ЦФО-1 мал	50	2009	3-й ю нет		
8. Абдухаликов Алмазбек	ЦФО	ЦФО-1 мал	55	2009	1-й ю нет		БЕШЕНЕЦ ДА
9. Чертушкин Симеон	ЦФО	ЦФО-1 мал	60	2009	3-й ю нет		КОБЗЕВ АВ
10. Бугров Никита	ЦФО	ЦФО-1 мал	66	2009	3-й ю нет		ДЕМИН РЮ
11. Яковлев Артём	ЦФО	ЦФО-1 мал	66	2009	2-й ю нет		ФУЕКНЕР СВ
12. Назаров Семен	ЦФО	ЦФО-1 мал	73	2009	3-й ю нет		ФРОЛОВА ОС
13. Петрик Иван	ЦФО	ЦФО-1 мал	73	2009	2-й ю нет		ХОРПЯКОВ ОВ
14. Панченко Андрей	ЦФО	ЦФО-1 мал	73+	2009	3-й ю нет		ЧАПТЫКОВ АВ
15. Плащенко Алексей	ЦФО	ЦФО-1 мал	73+	2009	2-й ю нет		
Всего: 15							

Подписи официальных лиц



Состав команды

Всероссийские соревнования по дзюдо(КАТА-группа) среди мал и дев до 13 лет

20.05.2021 - 24.05.2021

г.Новороссийск

Спортсмен	ФО	Команда	Вес	г.р.	Разряд	Ведом-ство	Тренер
СК "Патриот"							
1. Дедович Марк	ЮФО	Краснодарский край 3 мал	34	2010	2-й ю нет		СОТНИКОВ ВИ СОТНИКОВ ДВ
2. Кохан Андрей	ЮФО	Краснодарский край 3 мал	34	2009	2-й ю нет		РУЖИЦКИЙ ДН ГАРЬКУША АВ
3. Федосеев Кирилл	ЮФО	Краснодарский край 3 мал	34	2009	нет		СОТНИКОВ ВИ СОТНИКОВ ДВ
4. Кузьминых Иван	ЮФО	Краснодарский край 3 мал	38	2010	1-й ю нет		СОТНИКОВ ВИ СОТНИКОВ ДВ
5. Ленгин Елисей	ЮФО	Краснодарский край 3 мал	38	2009	2-й ю нет		РУЖИЦКИЙ ДН ГАРЬКУША АВ
6. Евлампиев Дмитрий	ЮФО	Краснодарский край 3 мал	42	2009	1-й ю нет		РУЖИЦКИЙ ДН ГАРЬКУША АВ
7. Тупиков Марк	ЮФО	Краснодарский край 3 мал	42	2009	2-й ю нет		ФИАПШЕВ АХ ЛАФИШЕВ ИИ
8. Нибо Тамерлан	ЮФО	Краснодарский край 3 мал	46	2009	3-й ю нет		ПАРХУТА АК
9. Волчок Спартак	ЮФО	Краснодарский край 3 мал	50	2009	2-й ю нет		
10. Бадаянц Альберт	ЮФО	Краснодарский край 3 мал	55	2010	3-й ю нет		МГДСЯН ЕЗ
11. Ковалев Тимофей	ЮФО	Краснодарский край 3 мал	60	2009	3-й ю нет		ГОРОБЕЦ АФ
12. Испирьян Арсен	ЮФО	Краснодарский край 3 мал	66	2009	3-й ю нет		

Подписи официальных лиц

13. Тагиров Умар	ЮФО	Краснода рский край 3 мал	73	2009	нет	КИЦИАНЦ АР
14. Парфенов Кирилл	ЮФО	Краснода рский край 3 мал	73+	2009	2-й ю нет	

Всего: 14



Подписи официальных лиц



Состав команды

Всероссийские соревнования по дзюдо(КАТА-группа) среди мал и дев до 13 лет

20.05.2021 - 24.05.2021

г.Новороссийск

Спортсмен	ФО	Команда	Вес	г.р.	Разряд	Ведом-ство	Тренер
ЮФО-2 мал							
1. Чогандарян Мушер	ЮФО	ЮФО-2 мал	34	2009	3-й ю		КИЦИАНЦ АР
2. Ледовской Владислав	ЮФО	ЮФО-2 мал	38	2010	3-й ю нет		ЛОПАТИН АВ
3. Петросян-Джигарханов Артур	ЮФО	ЮФО-2 мал	42	2009	2-й ю нет		МГДСЯН ЕЗ
4. Джабраилов Анатолий	ЮФО	ЮФО-2 мал	46	2009	2-й ю нет		МАМАКИ АД
5. Тавунов Намсыр	ЮФО	ЮФО-2 мал	50	2010	2-й ю нет		
6. КиричАЙ Ярослав	ЮФО	ЮФО-2 мал	55	2010	2-й ю нет		
7. Исаев Малик	ЮФО	ЮФО-2 мал	60	2009	2-й ю нет		
8. Лактионов Владимир	ЮФО	ЮФО-2 мал	66	2009	2-й ю нет		
9. Агаджанян Артем	ЮФО	ЮФО-2 мал	73	2009	2-й ю нет		
10. Пилипенко Никита	ЮФО	ЮФО-2 мал	73+	2009	2-й ю нет		

Всего: 10

Подписи официальных лиц



Состав команды

Всероссийские соревнования по дзюдо(КАТА-группа) среди мал и дев до 13 лет

20.05.2021 - 24.05.2021

г.Новороссийск

Спортсмен	ФО	Команда	Вес	г.р.	Разряд	Ведом-ство	Тренер
ЮФО-1 мал							
1. Лопатин Владимир	ЮФО	ЮФО-1 мал	34	2009	2-й ю нет		ЛОПАТИН АВ
2. Айрапетян Бенниамин	ЮФО	ЮФО-1 мал	38	2010	2-й ю нет		МГДСЯН ЕЗ
3. Шхалахов Салим	ЮФО	ЮФО-1 мал	42	2009	2-й ю нет		ШХАЛАХОВ ЗМ
4. Пучков Марк	ЮФО	ЮФО-1 мал	46	2009	2-й ю нет		АСКЕРОВ РН
5. Лунев Кирилл	ЮФО	ЮФО-1 мал	50	2010	2-й ю нет		КИЦИАНЦ АР
6. Бескорсый Сергей	ЮФО	ЮФО-1 мал	55	2009	2-й ю нет		КОСЫГИН ЕВ
7. Авакян Давид	ЮФО	ЮФО-1 мал	60	2009	2-й ю нет		НИКОЛАЕВ НВ
8. Совмен Якуб	ЮФО	ЮФО-1 мал	66	2009	2-й ю нет		
9. Адаманов Мустафа	ЮФО	ЮФО-1 мал	73	2009	2-й ю нет		
10. Байгачев Тимур	ЮФО	ЮФО-1 мал	73+	2009	2-й ю нет		
Всего: 10							

Подписи официальных лиц



Состав команды
Всероссийские соревнования по дзюдо(КАТА-группа) среди
мал и дев до 13 лет

20.05.2021 - 24.05.2021

г.Новороссийск

Спортсмен	ФО	Команда	Вес	г.р.	Разряд	Ведом-ство	Тренер
ПФО-3 мал							
1. Галанкин Азамат	ПФО	ПФО-3 мал	34	2010	3-й ю нет		ИВАНОВ ВА ТАГИРОВ НР
2. Храмцовский Андрей	ПФО	ПФО-3 мал	38	2009	1-й ю нет		БЕРЕСТОВ ДВ
3. Малаев Иван	ПФО	ПФО-3 мал	42	2009	1-й ю нет		КРАЙНОВ АК ШИБАЛОВ ИС
4. Хикматуллин Булат	ПФО	ПФО-3 мал	46	2009	2-й ю нет		ТАГИРОВ НР ИВАНОВ ВА
5. Савлов Данила	МОС	ПФО-3 мал	50	2009	1-й ю нет		ЦАПЛИН АМ ДАКИН НЕ
6. Семин Тимофей	ПФО	ПФО-3 мал	55	2009	2-й ю нет		КРАЙНОВ АК ШИБАЛОВ ИС
7. Спиридонов Иван	ПФО	ПФО-3 мал	60	2009	2-й ю нет		АНУФРИЕВ ЛА
8. Власов Илья	ПФО	ПФО-3 мал	66	2009	1-й ю нет		ЦАПЛИН АМ ДАКИН НЕ
9. Малышев Дмитрий	ПФО	ПФО-3 мал	73	2009	1-й ю нет		БЕРЕСТОВ ДВ
10. Валеев Эльдар	ПФО	ПФО-3 мал	73+	2009	3-й ю нет		ГАЛИН МР
Всего: 10							

Подписи официальных лиц



Состав команды

Всероссийские соревнования по дзюдо(КАТА-группа) среди мал и дев до 13 лет

20.05.2021 - 24.05.2021

г.Новороссийск

Спортсмен	ФО	Команда	Вес	г.р.	Разряд	Ведом-ство	Тренер
ПФО-2 мал							
1. Архипов Максим	ПФО	ПФО-2 мал	34	2010	2-й ю нет		МОКЕИЧЕВ АВ
2. Байтлюв Алсабир	ПФО	ПФО-2 мал	38	2009	1-й ю нет		СВОБОДА СС
3. Омельченко Владислав	ЮФО	ПФО-2 мал	42	2009	1-й ю нет		ХУДАЙБЕРГЕН ОВА АЕ
4. Гусейнов Эмин	ЮФО	ПФО-2 мал	46	2010	1-й ю нет		СУЛТАНАХМЕД ОВ ША
5. Бочихин Матвей	УФО	ПФО-2 мал	50	2009	1-й ю нет		СУЛТАНАХМЕД ОВ ША
6. Молчанов Матвей	ЦФО	ПФО-2 мал	55	2009	2-й ю нет		АЛЬБАЕВ АА
7. Агапов Александр	ЮФО	ПФО-2 мал	60	2010	1-й ю нет		БАЗОВ АП
8. Бахирев Никита	СКФО	ПФО-2 мал	66	2009	2-й ю нет		КНЯЗЕВА ЕЕ
9. Утлик Артем	ПФО	ПФО-2 мал	73	2009	1-й ю нет		МЕРЗЛИКИН АС
10. Туслов Кирилл	ПФО	ПФО-2 мал	73+	2009	1-й ю нет		ЗАРИПОВ РР
Всего: 10							

Подписи официальных лиц



Состав команды
Всероссийские соревнования по дзюдо(КАТА-группа) среди
мал и дев до 13 лет

20.05.2021 - 24.05.2021

г.Новороссийск

Спортсмен	ФО	Команда	Вес	г.р.	Разряд	Ведом-ство	Тренер
ПФО-1 мал							
1. Вакин Арсений	ПФО	ПФО-1 мал	34	2009	2-й ю нет		Ефремова Е.В.
2. Кулагин Александр	ПФО	ПФО-1 мал	38	2009	2-й ю нет		Гусев А.Г.Ниязов Р.Р.
3. Егоров Герман	ПФО	ПФО-1 мал	42	2009	2-й ю нет		КРАЙНОВ АК ШИБАЛОВ ИС
4. Проскурин Иван	ПФО	ПФО-1 мал	46	2009	2-й ю нет		КРАЙНОВ АК ШИБАЛОВ ИС
5. Шикалов Дмитрий	ПФО	ПФО-1 мал	50	2009	1-й ю нет		СУЛТАНАХМЕДОВ ША ГЙСЕЙНОВ
6. Иванайский Николай	ПФО	ПФО-1 мал	55	2009	1-й ю нет		СУКИАСЯН ГГ
7. Карасев Илья	ПФО	ПФО-1 мал	60	2009	1-й ю нет		БЕССОЛЬЦЕВ СП
8. Полесчиков Данила	ЦФО	ПФО-1 мал	66	2009	2-й ю нет		БЕЛОБРИЦКИЙ ВА КОЗАК ПВ
9. Тихонов Владимир	ЦФО	ПФО-1 мал	73	2009	1-й ю нет		КОПЫЛОВ ДА
10. Догадин Сергей	ПФО	ПФО-1 мал	73+	2009	1-й ю нет		СУББОТИНА ВА
Всего: 10							

Подписи официальных лиц



Состав команды

Всероссийские соревнования по дзюдо(КАТА-группа) среди мал и дев до 13 лет

20.05.2021 - 24.05.2021

г.Новороссийск

Спортсмен	ФО	Команда	Вес	г.р.	Разряд	Ведом-ство	Тренер
СЗФО-1 дев							
1. Осетрова Александра	СЗФО	СЗФО-1 дев	28	2010	1-й ю нет		ЯРМОЛЮК ВС ЯРМОЛЮК НС
2. Милосердова Диана	СЗФО	СЗФО-1 дев	32	2009	2-й ю нет		БУТОРИН ВИ
3. Журбенко Юлия	СЗФО	СЗФО-1 дев	36	2010	1-й ю нет		АЛЯБЬЕВА ВП
4. Визирякина Полина	СЗФО	СЗФО-1 дев	40	2009	1-й ю нет		ЯРМОЛЮК ВС ЯРМОЛЮК НС
5. Кожевникова Виктория	СЗФО	СЗФО-1 дев	44	2010	1-й ю нет		ЯРМОЛЮК ВС ЯРМОЛЮК НС
6. Абрашина Анфиса	СЗФО	СЗФО-1 дев	48	2009	2-й ю нет		
7. Новикова Прасковья	СЗФО	СЗФО-1 дев	52	2009	2-й ю нет		
8. Вострикова Софья	СЗФО	СЗФО-1 дев	57	2009	2-й ю нет		
9. Чиркова Валерия	СЗФО	СЗФО-1 дев	63	2009	1-й ю нет		ЯРМОЛЮК ВС ЯРМОЛЮК НС
10. Козлова Дарья	СЗФО	СЗФО-1 дев	63+	2009	1-й ю нет		ЗАЙЦЕВА ИА КУРБАНОВ ЭТ

Всего: 10

Подписи официальных лиц



Состав команды

Всероссийские соревнования по дзюдо(КАТА-группа) среди мал и дев до 13 лет

20.05.2021 - 24.05.2021

г.Новороссийск

Спортсмен	ФО	Команда	Вес	г.р.	Разряд	Ведом-ство	Тренер
УРАЛ-ЗАПАДНАЯ СИБИРЬ-1							
1. Новоселова Анфиса	УФО	УРАЛ-ЗАПАДНАЯ СИБИРЬ-1 дев	28	2009	1-й ю нет		МАЛЮКОВ ДВ ПЕСТИЧ ВН
2. Горева Виталина	УФО	УРАЛ-ЗАПАДНАЯ СИБИРЬ-1 дев	32	2010	2-й ю нет		МАЛЮКОВ ДВ ПЕСТИЧ ВН
3. Харьсева Дарья	УФО	УРАЛ-ЗАПАДНАЯ СИБИРЬ-1 дев	36	2009	2-й ю нет		МАЛЮКОВ ДВ ПЕСТИЧ ВН
4. Багутова Ксения	УФО	УРАЛ-ЗАПАДНАЯ СИБИРЬ-1 дев	40	2010	3-й ю нет		МАЛЮКОВ ДВ ПЕСТИЧ ВН
5. Соколов Ксения	УФО	УРАЛ-ЗАПАДНАЯ СИБИРЬ-1 дев	44	2009	1-й ю нет		МАЛЮКОВ ДВ ПЕСТИЧ ВН
6. Иванова Кристина	УФО	УРАЛ-ЗАПАДНАЯ СИБИРЬ-1 дев	48	2009	3-й ю нет		МАЛЮКОВ ДВ ПЕСТИЧ ВН
7. Скатерная Серафима	УФО	УРАЛ-ЗАПАДНАЯ СИБИРЬ-1 дев	52	2009	1-й ю нет		МАЛЮКОВ ДВ ПЕСТИЧ ВН
8. Крымская Майя	УФО	УРАЛ-ЗАПАДНАЯ СИБИРЬ-1 дев	57	2009	3-й ю нет		МАЛЮКОВ ДВ ПЕСТИЧ ВН
9. Павлова Ксения	УФО	УРАЛ-ЗАПАДНАЯ СИБИРЬ-1 дев	63	2009	3-й ю нет		МАЛЮКОВ ДВ ПЕСТИЧ ВН
10. Лисихина Эвелина	УФО	УРАЛ-ЗАПАДНАЯ СИБИРЬ-1 дев	63+	2010	2-й ю нет		МАЛЮКОВ ДВ ПЕСТИЧ ВН

Всего: 10

Подписи официальных лиц



Состав команды

Всероссийские соревнования по дзюдо(КАТА-группа) среди мал и дев до 13 лет

20.05.2021 - 24.05.2021

г.Новороссийск

Спортсмен	ФО	Команда	Вес	г.р.	Разряд	Ведом-ство	Тренер
ЦФО-3 дев							
1. Максимова Софья	ЦФО	ЦФО-3 дев	28	2010	2-й ю нет		ВОЛГИНА МЕ
2. Лебедева Наталья	ЦФО	ЦФО-3 дев	32	2009	1-й ю нет		ЧУДАКОВ АА ТАДЕВОСЯН АМ
3. Петросян Лариса	ЦФО	ЦФО-3 дев	32	2010	3-й ю нет		ПЕТРОСЯН АО
4. Соловьева Елена	ЦФО	ЦФО-3 дев	36	2009	2-й ю нет		ГРЕЧИШНИКОВА ОЮ
5. Стась Анна	ЦФО	ЦФО-3 дев	40	2009	3-й ю нет		АНДРЕЕВА АН БОРЗЫКИН СН
6. Макаева Полина	ЦФО	ЦФО-3 дев	44	2009	1-й ю нет		ВОЛГИНА МЕ
7. Крюкова Полина	ЦФО	ЦФО-3 дев	48	2009	1-й ю нет		ПОТАПОВ ОВ
8. Пантюхина Екатерина	ЦФО	ЦФО-3 дев	52	2009	1-й ю нет		ВОЛКОВ СВ
9. Карытанова Ева	ЦФО	ЦФО-3 дев	57	2009	2-й ю нет		ГОРЕМЫКИН ОО
10. Зарочинцева София	ЦФО	ЦФО-3 дев	63	2010	3-й ю нет		НЕВОКШОНОВА ЮГ
11. Титова Дарина	ЦФО	ЦФО-3 дев	63+	2009	2-й ю нет		АНДРЕЕВ АН

Всего: 11

Подписи официальных лиц



Состав команды

Всероссийские соревнования по дзюдо(КАТА-группа) среди мал и дев до 13 лет

20.05.2021 - 24.05.2021

г.Новороссийск

Спортсмен	ФО	Команда	Вес	г.р.	Разряд	Ведом-ство	Тренер
ЦФО-2 дев							
1. Озеранская Анастасия	ЦФО	ЦФО-2 дев	28	2009	1-й ю нет		БИКБАЕВ АВ
2. Силина Кристина	ЦФО	ЦФО-2 дев	32	2010	2-й ю нет		ОСТРОВ ДА
3. Натарова Александра	ЦФО	ЦФО-2 дев	36	2010	2-й ю нет		ОПИНКА КВ ГЕРАСИМОВА ОВ
4. Керимова Владислава	ЦФО	ЦФО-2 дев	40	2009	2-й ю нет		КУТЬИН ВГ
5. Иншакова Маргарита	ЦФО	ЦФО-2 дев	44	2009	2-й ю нет		ДЕМИН РЮ
6. Шепелева Софья	ПФО	ЦФО-2 дев	48	2009	2-й ю нет		ЛАРИНА НС
7. Банина Алина	СЗФО	ЦФО-2 дев	52	2009	2-й ю нет		БОЧАРОВ СА
8. Барина Дарья	ЦФО	ЦФО-2 дев	57	2009	1-й ю нет		ПОТАПОВ ОВ
9. Татошкина Софья	ЦФО	ЦФО-2 дев	63	2009	2-й ю нет		
10. Никишина Полина	ЦФО	ЦФО-2 дев	63+	2009	2-й ю нет		ШУЛЬГА ГВ
Всего: 10							

Подписи официальных лиц



Состав команды

Всероссийские соревнования по дзюдо(КАТА-группа) среди мал и дев до 13 лет

20.05.2021 - 24.05.2021

г.Новороссийск

Спортсмен	ФО	Команда	Вес	г.р.	Разряд	Ведом-ство	Тренер
ЦФО-1 дев							
1. Соломонова Вероника	ЦФО	ЦФО-1 дев	28	2009	2-й ю нет		ОСТРОВ ДА
2. Федяева Яна	ЦФО	ЦФО-1 дев	28	2009	3-й ю нет		БУТКО ЭВ
3. Афанасьева Ксения	ЦФО	ЦФО-1 дев	32	2009	2-й ю нет		ОСТРОВ ДА
4. Новикова Маргарита	ЦФО	ЦФО-1 дев	32	2010	3-й ю нет		
5. Исаева Арина	ЦФО	ЦФО-1 дев	36	2009	1-й ю нет		ШКУРАТОВА ТН ВОЛОС АН
6. Кашина Ксения	ЦФО	ЦФО-1 дев	40	2009	3-й ю нет		НЕХОРОШКОВ МВ ЗАСАЛИН РА
7. Пахомова Евгения	ЦФО	ЦФО-1 дев	40	2009	1-й ю нет		КУДРЯШОВ АС
8. Неверова Анастасия	ЦФО	ЦФО-1 дев	44	2009	3-й ю нет		ЗАСАЛИН РА
9. Шунина Дарья	ЦФО	ЦФО-1 дев	48	2009	2-й ю нет		ВОЛГИНА МЕ
10. Колесникова Анастасия	ЦФО	ЦФО-1 дев	52	2009	2-й ю нет		
11. Сорокина Арина	ЦФО	ЦФО-1 дев	52	2009	2-й ю нет		БЕЛЯКИН ИВ
12. Кочеткова Анастасия	ЦФО	ЦФО-1 дев	57	2009	3-й ю нет		АНДРЕЕВА АИ
13. Семеньчева Анастасия	ЦФО	ЦФО-1 дев	63	2009	2-й ю нет		ПЕТРОВ ВА
14. Кирсань Виолетта	ЦФО	ЦФО-1 дев	63+	2009	3-й ю нет		ЧУДАКОВ АА

Всего: 14

Подписи официальных лиц



Состав команды

Всероссийские соревнования по дзюдо(КАТА-группа) среди мал и дев до 13 лет

20.05.2021 - 24.05.2021

г.Новороссийск

Спортсмен	ФО	Команда	Вес	г.р.	Разряд	Ведом-ство	Тренер
СК "Патриот"							
1. Федосеева Александра	ЮФО	Краснодарский край 3 дев	28	2010	3-й ю нет		ФЕДОСЕЕВА АЮ
2. Игнатова Татьяна	ЮФО	Краснодарский край 3 дев	32	2010	3-й ю нет		КОЗЛОВА ВВ
3. Демихина София	ЮФО	Краснодарский край 3 дев	36	2010	3-й ю нет		
4. Малахова Елизавета	ЮФО	Краснодарский край 3 дев	40	2009	3-й ю нет		ЮХАНОВ ВВ
5. Подкопова Алена	ЮФО	Краснодарский край 3 дев	44	2010	нет		МАРКАРЯН АЛ
6. Авраменко Ульяна	ЮФО	Краснодарский край 3 дев	48	2009	3-й ю нет		РУЖИЦКИЙ ДН
7. Олейникова София	ЮФО	Краснодарский край 3 дев	52	2009	3-й ю нет		
8. Устюжанинова Екатерина	ЮФО	Краснодарский край 3 дев	57	2009	3-й ю нет		КОЗЛОВА ВВ
9. Окорокова Софья	ЮФО	Краснодарский край 3 дев	63	2009	3-й ю нет		ФЕДОСЕЕВА АЮ
10. Болдинова Татьяна	ПФО	Краснодарский край 3 дев	63+	2009	3-й ю нет		КОЗЛОВА ВВ

Всего: 10

Подписи официальных лиц



Состав команды

Всероссийские соревнования по дзюдо(КАТА-группа) среди мал и дев до 13 лет

20.05.2021 - 24.05.2021

г.Новороссийск

Спортсмен	ФО	Команда	Вес	г.р.	Разряд	Ведом-ство	Тренер
ЮФО-2 дев							
1. Устьян Инесса	ЮФО	ЮФО-2 дев	28	2010	2-й ю		
2. Агабабян Мариам	ЮФО	ЮФО-2 дев	32	2009	2-й ю нет		ТЕВАНЯН ВД
3. Пугачева Анна	ЮФО	ЮФО-2 дев	36	2009	2-й ю нет		ГРИГОРЕНКО ЕВ
4. Адеева Мариям	ЮФО	ЮФО-2 дев	40	2009	2-й ю нет		
5. Яковенко Елена	ЮФО	ЮФО-2 дев	44	2009	2-й ю нет		
6. Исаева Татьяна	ЮФО	ЮФО-2 дев	48	2009	2-й ю нет		
7. Косенко Яна	ЮФО	ЮФО-2 дев	52	2009	2-й ю нет		
8. Тихоненко Софья	ЮФО	ЮФО-2 дев	57	2009	3-й нет		ГРИГОРЕНКО ЕВ
9. Ломака Дарья	ЮФО	ЮФО-2 дев	63	2009	2-й ю нет		
10. Курдюкова Алиса	ЮФО	ЮФО-2 дев	63+	2009	2-й ю нет		
Всего: 10							

Подписи официальных лиц



Состав команды

Всероссийские соревнования по дзюдо(КАТА-группа) среди мал и дев до 13 лет

20.05.2021 - 24.05.2021

г.Новороссийск

Спортсмен	ФО	Команда	Вес	г.р.	Разряд	Ведом-ство	Тренер
ЮФО-1 дев							
1. Лосева Альбина	ЮФО	ЮФО-1 дев	28	2010	2-й ю нет		
2. Карабихина Екатерина	ЮФО	ЮФО-1 дев	32	2009	2-й ю нет		КОЗЛОВ ВВ
3. Коблева Фатима	ЮФО	ЮФО-1 дев	36	2009	2-й ю нет		
4. Шумакова Алина	ЮФО	ЮФО-1 дев	40	2010	2-й ю нет		АРБУЗОВ ДЛ КОЗЛОВА ВВ
5. Балабанова Варвара	ЮФО	ЮФО-1 дев	44	2009	2-й ю нет		
6. Фарталы Екатерина	ЮФО	ЮФО-1 дев	48	2009	2-й ю нет		БАРАТОВ МА
7. Супрун Амелия	ЮФО	ЮФО-1 дев	52	2009	2-й ю нет		
8. Бабина Александра	ЮФО	ЮФО-1 дев	57	2009	2-й ю нет		
9. Малышева Алла	ЮФО	ЮФО-1 дев	63	2009	2-й ю нет		САВЕЛЬЕВА ЕН
10. Дешнеева Самира	ЮФО	ЮФО-1 дев	63+	2009	2-й ю нет		ГРИГОРЕНКО ЕВ

Всего: 10

Подписи официальных лиц



Состав команды

Всероссийские соревнования по дзюдо(КАТА-группа) среди мал и дев до 13 лет

20.05.2021 - 24.05.2021

г.Новороссийск

Спортсмен	ФО	Команда	Вес	г.р.	Разряд	Ведом-ство	Тренер
ПФО-3 дев							
1. Хабибулина Дина	ПФО	ПФО-3 дев	28	2010	1-й ю нет		КОБЕРНИК ЭД ГАРАЕВ МР
2. Аймухамедова Сабина	ПФО	ПФО-3 дев	32	2010	2-й ю нет		ШИБАЛОВ ИС
3. Нургалиева Азалия	ПФО	ПФО-3 дев	36	2009	2-й ю нет		ГОРБЫЛЕВ АВ ФИЛАТОВ АА
4. Омелина Варвара	ПФО	ПФО-3 дев	40	2009	1-й ю нет		САФИУЛЛИН ВР
5. Антропова Ульяна	ПФО	ПФО-3 дев	44	2010	2-й ю нет		ЛЫЛОВА ЛП
6. Шулепова Виктория	ПФО	ПФО-3 дев	48	2009	2-й ю нет		ЛЫЛОВА ЛП
7. Александренко Ульяна	ПФО	ПФО-3 дев	63	2009	3-й ю нет		АБРАМОВ ЕЛ
8. Козина Екатерина	ПФО	ПФО-3 дев	63+	2009	2-й ю нет		СИРАЗЕЕВ РИ
Всего: 8							



Подписи официальных лиц



Состав команды

Всероссийские соревнования по дзюдо(КАТА-группа) среди мал и дев до 13 лет

20.05.2021 - 24.05.2021

г.Новороссийск

Спортсмен	ФО	Команда	Вес	г.р.	Разряд	Ведом-ство	Тренер
ПФО-2 дев							
1. Емельянова Ксения	ПФО	ПФО-2 дев	28	2010	2-й ю нет		НАЗАРОВ ВВ
2. Маннанова Лина	ПФО	ПФО-2 дев	32	2009	1-й ю нет		ГАЛИН МР
3. Орищенко Анна-Мария	ПФО	ПФО-2 дев	36	2009	2-й ю нет		ШИБАЛОВ ИС
4. Железина Александра	ПФО	ПФО-2 дев	40	2009	1-й ю нет		МЕДВЕДЕВ ВН
5. Ляпко Александра	ПФО	ПФО-2 дев	44	2009	1-й ю нет		ЧУМИКОВА ОО
6. Бывшева Дарья	ПФО	ПФО-2 дев	48	2009	2-й ю нет		БУЯК ОБ
7. Абдуллаев Арина	ПФО	ПФО-2 дев	52	2010	3-й ю нет		ШАШКОВ А СЕРОВ Д
8. Богданова Елизавета	ПФО	ПФО-2 дев	57	2001	2-й ю	Юность России	НАГАЕВА СР
9. Иралиева Руслана	ПФО	ПФО-2 дев	63	2009	3-й ю нет		РУМЯНЦЕВА ЕК БИКБУЛАТОВА СК

Всего: 9

Подписи официальных лиц



Состав команды

Всероссийские соревнования по дзюдо(КАТА-группа) среди мал и дев до 13 лет

20.05.2021 - 24.05.2021

г.Новороссийск

Спортсмен	ФО	Команда	Вес	г.р.	Разряд	Ведом-ство	Тренер
ПФО-1 дев							
1. Ахтямова Регина	ПФО	ПФО-1 дев	28	2010	2-й ю нет		ШИБАЛОВ ИС
2. Пушина Анна	ПФО	ПФО-1 дев	32	2009	1-й ю нет		САФИУЛЛИН ВР
3. Замараева Екатерина	ПФО	ПФО-1 дев	36	2009	2-й ю нет		ГОРБЫЛЕВ АВ ФИЛАТОВ АА
4. Фурман Полина	ПФО	ПФО-1 дев	40	2009	2-й ю нет		КРАЙНОВ АК
5. Францева Ульяна	ПФО	ПФО-1 дев	44	2009	2-й ю нет		БУЯК ОБ
6. Данилина Ксения	ПФО	ПФО-1 дев	48	2009	3-й ю нет		КОБЕРНИК ЭД ГАРАЕВ МР
7. Сизова Анастасия	СПБ	ПФО-1 дев	52	2009	2-й ю нет		ШАШКОВ А СЕРОВ Д
8. Колесникова Мария	УФО	ПФО-1 дев	57	2009	1-й ю нет		НУЖДИНА ТА
9. Давлетбаева Эвелина	ПФО	ПФО-1 дев	63	2009	1-й ю нет		ПИВОВАРОВА ЭИ РЯБОВА МА
10. Ермакова Лидия	ПФО	ПФО-1 дев	63+	2009	2-й ю нет		БОРИСОВ КМ ГЕРАСЬКИНА ОП
Всего: 10							

Подписи официальных лиц